

ITSLUX

ALTA POTÊNCIA, BAIXO CONSUMO E EMISSÃO INFRAVERMELHA

| Instalação



MODELOS DO ILUMINADOR ITSLUX



MODELOS	I1516	I3016	I3022	I3090	I6022
Ângulo de emissão	16°	16°	22°	90°	22°
Distância Recomendada (metros)	15 a 21m	15 a 30m	4 a 15m	3 a 7m	4 a 21m
Tensão de Alimentação	12 ou 24 Vdc				
Consumo	1w				

VISTA DA INTERFACE FRONTAL

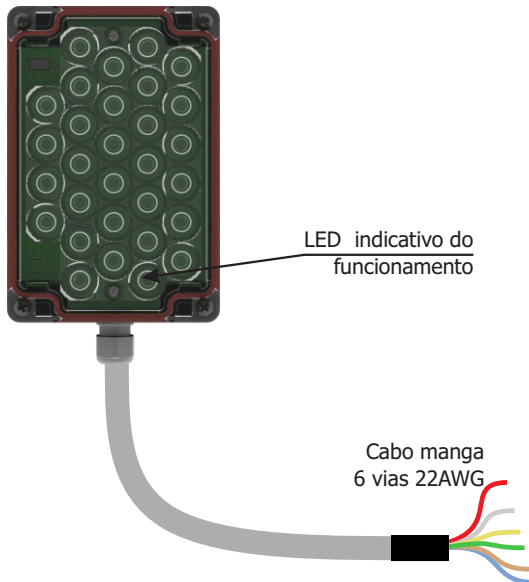

VISTA DA INTERFACE TRASEIRA

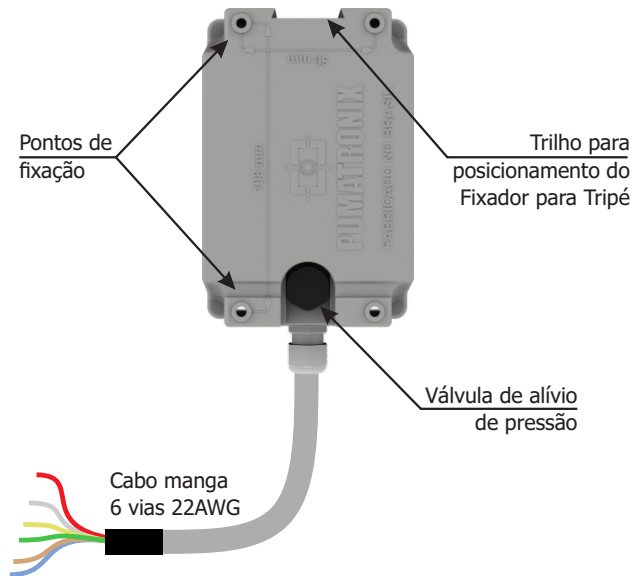

! Válvula de pressão: mantenha o dispositivo equalizador de pressão desobstruído no local de instalação do ITSLUX.

! É recomendada a instalação do iluminador ITSLUX em conjunto com o Suporte ITSLUX para a função de proteção de vandalismo e da incidência direta de sol na carcaça. Deste modo, pode ser prolongada a vida útil do equipamento muito além do período de garantia.

FIXAÇÃO NO SUPORTE ITSLUX

1. Passe o cabo e o prensa-cabo na parte inferior do Suporte ITSLUX.
2. Fixe o ITSLUX internamente ao suporte nos orifícios existentes, utilizando 4 parafusos auto-atarraxantes cabeça panela inox 4,8x13mm.

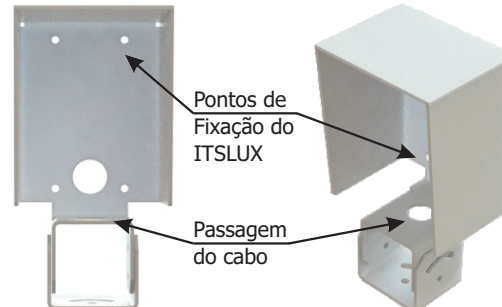

FIXAÇÃO COM MECANISMO DE FIXAÇÃO PARA TRIPÉ



O ITSLUX é desenvolvido para ser instalado em ambiente externo, entretanto é recomendada a proteção utilizando o Suporte ITSLUX, o que aumenta a durabilidade do produto.

3. Remonte o Mecanismo de Fixação seguindo a sequência indicada na imagem, caso se desprenda da carcaça do ITSLUX:

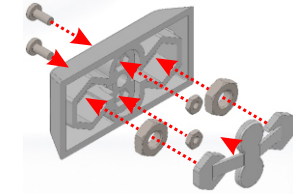

4. Insira o Fixador no trilho localizado na parte superior da caixa do iluminador, mantendo os parafusos soltos ou abertos o suficiente para que o conjunto deslize no trilho:

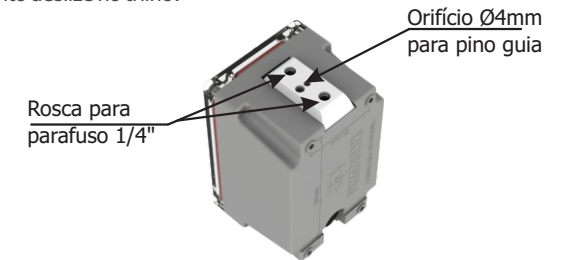

5. Prenda o conjunto do Mecanismo de Fixação no iluminador, atarraxando os parafusos simultaneamente, garantindo que esteja perpendicular à superfície de instalação.

6. Prenda o iluminador na superfície desejada utilizando dois parafusos com diâmetro de 1/4" e o pino guia.

POSICIONAMENTO DO ITSLUX

7. Fixe o Suporte para Poste na base do Suporte ITSLUX com o iluminador fixado, para a instalação do equipamento em postes ou pórticos.

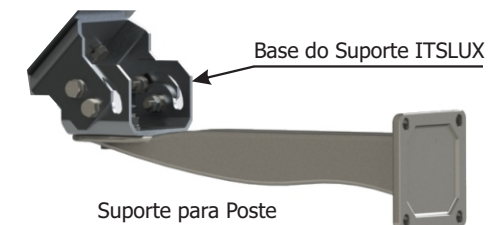

8. Selecione a mesma estrutura do poste ou pórtico em que o dispositivo ITSCAM encontra-se fixado, quando possível, para a instalação do ITSLUX utilizando o Suporte para Poste, observando a distância mínima entre os equipamentos:

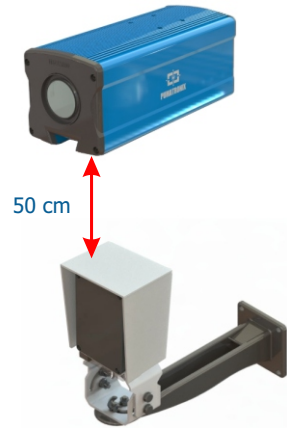

! O modelo ITSLUX I3090 pode ser instalado com afastamento mínimo de 30 cm e devem ser usados para distância maiores que 2 metros e menores que 7 metros.

9. Posicione o iluminador de forma a evitar o encobrimento do fluxo luminoso por objetos como árvores ou estruturas existentes no local.

10. Direcione o ITSLUX para o mesmo ponto focal do dispositivo ITSCAM, rotacionando na horizontal soltando levemente os parafusos na base do Suporte ITSLUX.

11. Direcione o ITSLUX para o mesmo ponto focal do dispositivo ITSCAM, inclinando na vertical soltando levemente os parafusos na base do Suporte ITSLUX, observando o ângulo máximo possível.

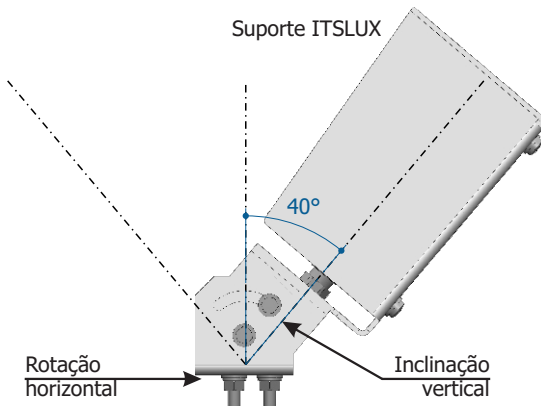

CONEXÕES DE SINAIS

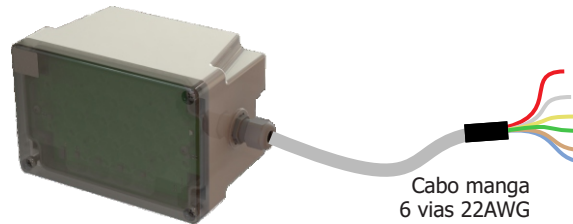

CABO TIPO 1	
TERMINAL	SINAL
Vermelho	V+
Cinza	GND
Amarelo	RS-232_Tx
Verde	RS-232_Rx
Marrom	IN+
Azul	IN-

CABO TIPO 2	
TERMINAL	SINAL
Vermelho	V+
Roxo	GND
Amarelo	RS-232_Tx
Verde	RS-232_Rx
Marrom	IN+
Azul	IN-

! As conexões elétricas e de sinal realizadas no chicote do ITSLUX devem ser protegidas em caixa de passagem ou estrutura semelhante para evitar a oxidação das ligações e infiltração indesejada de líquidos no chicote e consequentemente no ITSLUX. Exemplos de estruturas:



! A abertura do ITSLUX, do prensa-cabo e a exposição do equipamento à umidade por meio da ponta do cabo desprotegida implicam na perda da garantia do produto.

ALIMENTAÇÃO

12. Utilize uma fonte de alimentação de 12Vdc ou 24Vdc.

13. Efetue as conexões de alimentação utilizando o chicote fornecido e considerando as cores respectivas aos sinais V+ e GND:

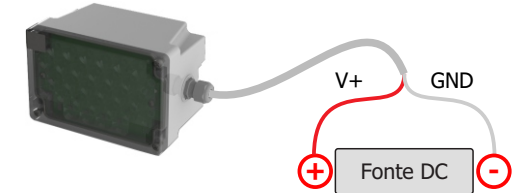

! Este equipamento deve ser alimentado com uma fonte de corrente contínua (DC) com tensão de 12 ou 24 Vdc. Não conecte nenhuma das entradas diretamente à rede elétrica (AC)!

DIAGRAMAS DE CONEXÕES COM ITSCAM

* As conexões dos sinais RS-232_Tx (amarelo) e RS-232_Rx (verde) do ITSLUX são utilizados para acionamento do flash pela interface serial RS-232, e possibilita a supervisão do estado do equipamento a cada disparo. Consulte os manuais do ITSLUX para mais informações do funcionamento.

CONEXÕES COM ITSCAM 600

Conexão utilizando apenas uma fonte de alimentação:

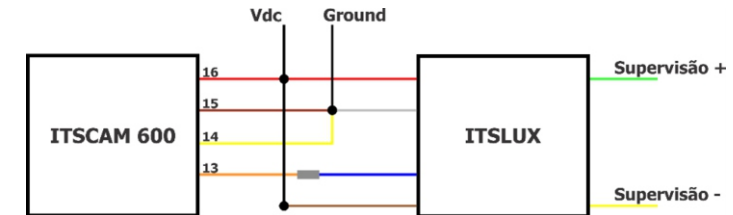

Conexão utilizando fontes de alimentação independentes:

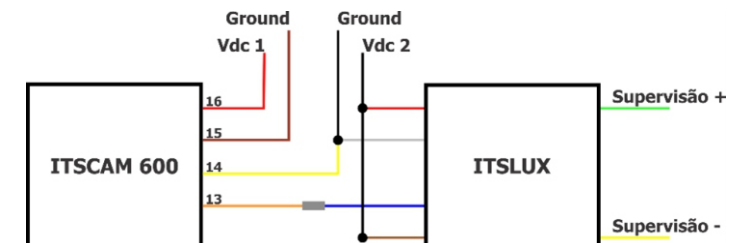

CONEXÕES COM ITSCAM 400

Conexão utilizando apenas uma fonte de alimentação:

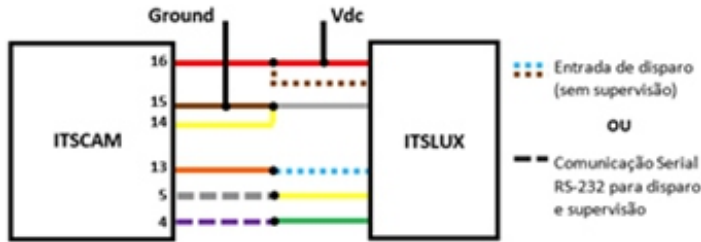

Conexão utilizando fontes de alimentação independentes:

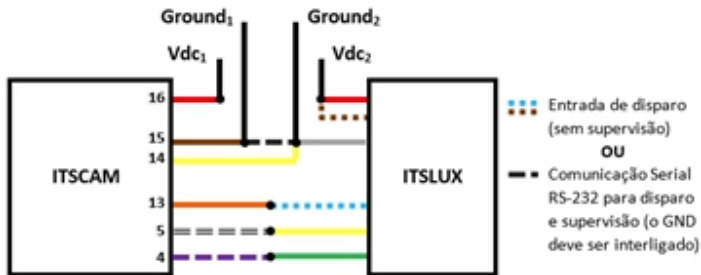

Opção de conexão utilizando fontes de alimentação independentes:

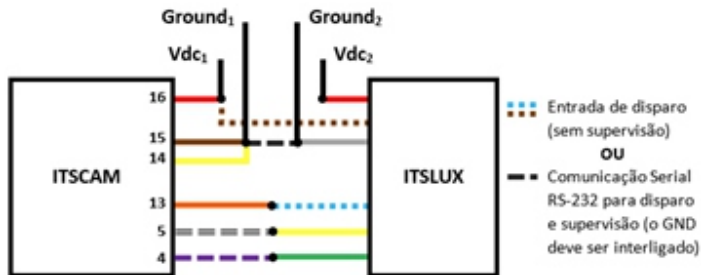

INSTALAÇÃO DO ITSLUX COM ITSCAM 600

14. Desligue/desenergize a fonte de alimentação destinada à ITSCAM 600 e ao iluminador.

15. Conecte o fio **laranja** (IO1+) da ITSCAM 600 no fio **azul** Negativo (IN-) do chicote do ITSLUX.

16. Conecte o fio **amarelo** (IO1-) da ITSCAM 600 no Negativo (GND) da fonte de alimentação.

17. Conecte o fio **marrom** do chicote do ITSLUX (IN+) no Positivo da fonte, utilizando a mesma fonte que alimenta a ITSCAM 600 ou uma fonte que apresente terra comum com a fonte da ITSCAM 600.

18. Conecte o fio **vermelho** (V+) do chicote do ITSLUX no Positivo da fonte de alimentação.

19. Conecte o fio **cinza** (GND) do chicote do ITSLUX no Negativo (GND) da fonte de alimentação.

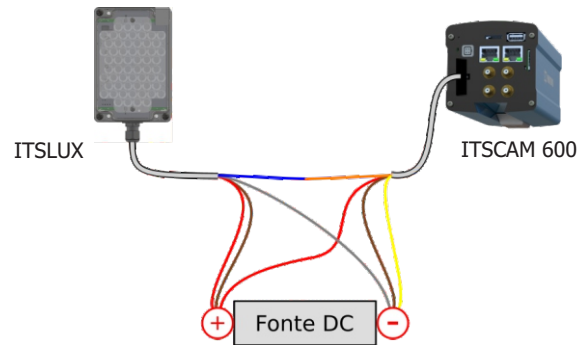

20. Proteja as conexões com conector de emenda ou estruturas semelhantes.

21. Proteja todas as vias do chicote de alimentação DC.

22. Isole as vias não utilizadas do chicote do conector Microfit e do chicote da ITSCAM 600.

23. Verifique através da interface web se o posicionamento do iluminador ilumina corretamente o ponto focal das imagens geradas. Acesse o Manual de Integração da ITSCAM 600 para mais informações.

INSTALAÇÃO DO ITSLUX COM ITSCAM 400

24. Desligue/desenergize a fonte de alimentação destinada à ITSCAM 400 e ao iluminador.

25. Conecte o fio **laranja** (OUT1+) da ITSCAM 400 no fio **azul** Negativo (IN-) do chicote do ITSLUX.

26. Conecte o fio **amarelo** (OUT1-) da ITSCAM 400 no Negativo (GND) da fonte de alimentação.

27. Conecte o fio **marrom** do chicote do ITSLUX (IN+) no Positivo da fonte, utilizando a mesma fonte que alimenta a ITSCAM 400 ou uma fonte que apresente terra comum com a fonte da ITSCAM 400.

28. Conecte o fio **vermelho** (V+) do chicote do ITSLUX no Positivo da fonte de alimentação.

29. Conecte o fio **cinza** (GND) do chicote do ITSLUX no Negativo (GND) da fonte de alimentação.

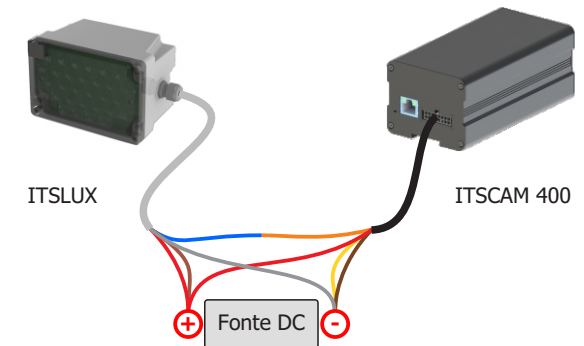

30. Proteja as conexões com conector de emenda ou estruturas semelhantes.

31. Proteja todas as vias do chicote de alimentação DC.

32. Isole as vias não utilizadas do chicote do conector Microfit e do chicote da ITSCAM 400.

33. Verifique através da interface web se o posicionamento do iluminador ilumina corretamente o ponto focal das imagens geradas. Acesse o Manual de Integração da ITSCAM 400 para mais informações.

CUIDADOS E MANUTENÇÃO

- Periodicamente verifique a situação das instalações como medida de uma manutenção preventiva;
- Confirme se o iluminador está alinhado na direção do ponto de captura do veículo, corrigindo o alinhamento quando necessário;
- Inspeção periodicamente o estado de preservação da tampa frontal em policarbonato, pois podem colidir fragmentos decorrentes da movimentação de veículos na pista ou do vandalismo e acarretar em um prejuízo para a qualidade da iluminação;
- Remova o excesso de sujeira aderida à superfície quando necessário.

TERMO DE GARANTIA

A Pumatronix garante o produto contra qualquer defeito de material ou processo de fabricação pelo período de 1 ano a contar da data de emissão da nota fiscal, desde que, a critério de seus técnicos autorizados, constate-se defeito em condições normais de uso.

A reposição de peças defeituosas e execução de serviços decorrentes desta Garantia somente serão procedidas na Assistência Técnica Autorizada da Pumatronix ou de terceiro por ela expressamente indicado, onde deverá ser entregue o produto para reparo.

Esta Garantia somente será válida se o produto estiver acompanhado de Formulário de Manutenção devidamente preenchido e sem rasuras e acompanhado de Nota Fiscal.

SITUAÇÕES QUE O PRODUTO PERDE A GARANTIA

- 1) Utilização de software/hardware não compatível com as especificações do Manual;
- 2) Ligação do produto à rede elétrica fora dos padrões estabelecidos no manual do produto e instalações que apresentam variação excessiva de tensão;
- 3) Infiltração de líquidos provenientes da abertura/fechamento do produto;
- 4) Danos causados por agentes naturais (descarga elétrica, enchente, maresia, exposição excessiva a variações climáticas, entre outros fatores) ou exposição excessiva ao calor (além dos limites estabelecidos no Manual);
- 5) Utilização do produto em ambientes sujeitos a gases corrosivos, com umidade excessiva e/ou poeira;
- 6) Mostrar sinais de adulteração de lacres de segurança;
- 7) Apresentar sinais de abertura e modificação feita pelo Cliente em locais do produto não autorizados pela Pumatronix;
- 8) Danos causados por acidentes/quedas/vandalismo;
- 9) Exibir número de série adulterado e/ou removido;
- 10) Danos decorrentes do transporte e embalagem do produto pelo Cliente em condições incompatíveis com o mesmo;
- 11) Mau uso e em desacordo com o Manual de Instruções.

POLÍTICA DE PRIVACIDADE

Em conformidade com a Lei Geral de Proteção de Dados (LGPD) - Lei nº13.709, de 14 de agosto de 2018, este produto tem funções programáveis para a captura e processamento de imagens que podem infringir a LGPD quando utilizado, em conjunto com outros equipamentos, para captar dados pessoais.

A Pumatronix não se responsabiliza pelas finalidades, uso e tratamento das imagens captadas, sendo que o controle das informações e formas de operação do produto são de exclusiva decisão do usuário ou adquirente do produto.



Histórico de Alterações		
Data	Revisão	Conteúdo atualizado
22/01/2025	1.1.1	Atualização da Distancia para modelo I3016
04/07/2025	1.2.0	Inclusão modelo I1522; Inclusão especificação modelo I3090 (SAD-511)
10/09/2025	1.2.1	Retirada do modelo I1522
02/06/2022	1.2.2	Atualização de cabos das conexões de sinais

*** Para mais informações acesse o manual do produto em www.pumatronix.com.br.**

SUPORTE TÉCNICO

+55 41 3016 – 3173 | suporte@pumatronix.com

Movimento em Foco.

